











БАСТИОН

элитные сейфы, двери

+7(495) 790 99 66

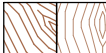
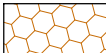
Вертикальный разрез в сборе. М 1:9

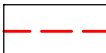
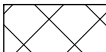
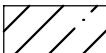
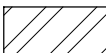
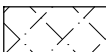
12-Т-21-2021
Эскиз для клиента

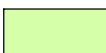
-  Сварной шов
-  Сварной шов при монтаже
-  Конструкция БАСТИОН
-  Замки, засовы, фурнитура
-  Облицовка
-  Пена HILTI CF ISO 765. Арт. 432172
-  Уплотнитель Sila Home D
-  Линия расширения
-  Штукатурка
-  Ж/бетон
-  Кирпич М150
-  Стяжка и пол
-  Плитка и клей
-  До монтажа двери (силами строителей)
-  После монтажа двери (силами строителей)

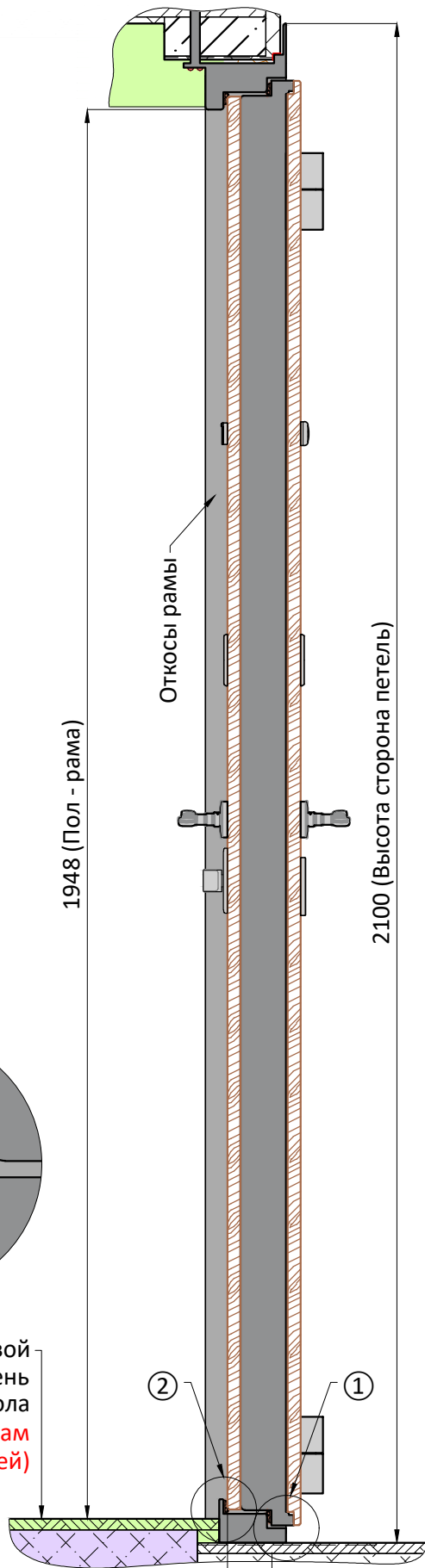

НАРУЖНАЯ СТОРОНА

②. М 1:2

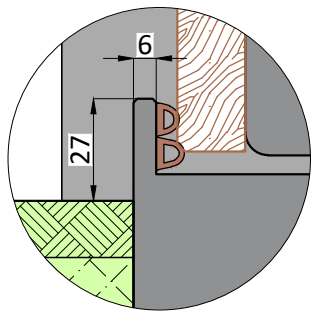

①. М 1:2

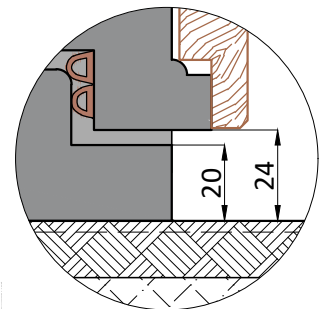

Чистовой уровень пола
(по словам строителей)

Страна петель: Облицовка согласована и оплачена.
 Страна порога: Облицовка согласована и оплачена.
 Снаружи показан металлический наличник 75 мм.
 Изнутри декоративные наличники отсутствуют.